





INNOVÁCIÓ



STÍLUS



MINŐSÉG

TARTALOMJEGYZÉK

1. ALFÖLDI	
1.1 MÁRKATÖRTÉNET	4
1.2 ÜDVÖZÖLJÜK AZ ALFÖLDI FÜRDŐSZOBÁBAN!	5
2. SZANITEREK	
2.1 INNOVÁCIÓK	8
2.2 FORMO	12
2.3 MOLLIS	16
2.4 OPTIC	19
2.5 SAVAL 2.0	23
2.6 BÁZIS	28
3. WC-ELEM NYOMÓLAPPAL	
3.1 EASYMONT	36
4. BÚTOROK	
4.1 INNOVÁCIÓK	40
4.2 OPTIC	41
4.3 SAVAL 2.0	42
5. WELLNESS	
5.1 INNOVÁCIÓK	45
5.2 FÜRDŐKÁDAK	46
5.3 CASSANDRA	47
6. CIKKSZÁMKERESŐ	49

A környezettudatos szemlélet mind a termékeink előállítása, mind azok fejlesztése során meghatározza a mindennapjainkat az Alföldinél.

A természeti erőforrásainkat kímélő megoldásaink – Easyplus, 3/6 és 3/4,5 literes és a CleanFlush öblítés – mellett kiadványaink elkészítésekor is ügyelünk környezetünk megóvására.

Az Alföldi katalógus részben újrahasznosított és felelős erdőgazdálkodásból származó papírból készül, hogy ezzel is óvjuk környezetünket.

MÁRKATÖRTÉNET



A Villeroy & Boch Magyarország Kft. elődje az Alföldi Porcelángyár, melynek alapkövét 1965-ben tették le Hódmezővásárhelyen. Ezzel megalakult Magyarország egyik legismertebb vállalata.

A hódmezővásárhelyi fazekasipari hagyományokon alapuló cég kínálatában az 1992-es privatizációig még csupán a burkolólapok, a szanitereknél pedig kizárólag egy termékcsalád szerepelt. A bővülés a 90-es évek második felében kezdődött, miután a kerámia-nagyhatalom, a Villeroy & Boch csoport lett az Alföldi tulajdonosa 1992-ben, új lendületet adva a fejlődésnek. Ekkor már láthatóan elkezdett finomodni a márka stílusa is, ez egy hatalmas lépés volt afelé, amit ma is képvisel a márka.

A fejlődés a Villeroy & Boch csoport belépésével minőségi értelemben is töretlen volt: a környezetkímélő magatartás a gyár valamennyi tevékenységére jel-

lemző, ennek köszönhetően cégünk a legmagasabb energia, környezetvédelmi és minőségvédelmi normáknak is megfelel.

A Villeroy & Boch cégcsoporttal való összeolvadás is áldásos hatással volt a termékínálatra. A cégcsoport gyáraiban készülő termékek Alföldi márkánév alatt kerültek forgalomba Magyarországon, így gazdagodott a termékínálat 2006-ban a wellness termékekkel, 2014-ben pedig bútorokkal az Alföldi kínálatában. A termékterületek tovább bővültek 2016-ban az ún. falsík mögötti tartállyal és hozzá tartozó nyomólapokkal, vagyis az EasyMonttal.

Folyamatos bővítéseinkkel nem titkolt célunk, hogy fürdőszoba-kínálatunk teljes körű legyen, és a szaniterektől kezdve a kádakig, bútorokig mindenki megtalálja számítását nálunk a neki szóló választ találja meg a kérdésre: mitől jó egy fürdőszoba.

ÜDVÖZÖLJÜK AZ ALFÖLDI FÜRDŐSZOBÁBAN!



A fürdőszobának kitüntetett helye van az életünkben: keretbe foglalja mindennapjainkat. Az ébredés utáni első utunk ide vezet, és lefeküdni is a fürdőszobából indulunk. Nem mindegy tehát, hogy milyen stílus, milyen hangulat, milyen anyagok, színek és formák fogadjanak minket reggel, és küldenek ágyba este.

Az Alföldi eddig is követett küldetése ezért a jövőben sem változik: hozzájárulni az otthonok esztétikumához. Ebben a szellemben kezdtük meg működésünket több mint ötven éve még Alföldi Porcelángyárként, és folytatjuk töretlenül, immár a Villeroy & Boch csoport tagjaként.

A folyamatos megújulás jegyében újabb és újabb termékterületekre lépünk be, miközben hagyományos termékterületünkön, a szaniterek között is új termékekkel, termékcsaládokkal jelentkezünk. Alapfilozófiánkhoz tartozik ugyanakkor, hogy termékeink fejlesztése során a kifogástalan minőség mellett környezetünk megóvására is ügyeljünk.

Mi az Alföldinél arra törekszünk, hogy termékeink méltóak legyenek arra, hogy családja megossa velük a mindennapjait. Továbbra is azon vagyunk, hogy rászolgáljunk erre a bizalomra, és hogy az egész család otthon érezhesse magát az Alföldi fürdőszobában!

SZANITER



A szaniter kerámia fürdőszobák meghatározó kelléke. Amikor arról döntünk, hogy milyen formájú mosdó, WC vagy bidé kerüljön a fürdőszobánkba, alapvetően és hosszú távra határozzuk meg fürdőszobánk hangulatát, stílusát. Az Alföldi szaniterek folyamatosan újabb családokkal, termékekkel bővülnek, miközben a hagyományos és közkedvelt termékeink is megújulnak,

ezzel segítve Önt, hogy az ízlésének legmegfelelőbb fürdőszobát alakíthassa ki. Számos Alföldi szaniter választható a különleges Easyplus mázfelülettel is, amely nagymértékben megkönnyíti azok tisztántartását, továbbá minden szanitertermékünkre 10 év garanciát vállalunk.

GARANCIA



Mi az Alföldinél fontosnak tartjuk, hogy Ön hosszú távon élvezhesse a tőlünk megszokott és a legszigorúbb nemzetközi szabványoknak is megfelelő minőséget. Ezért az Alföldi márkájú termékekre garanciát vállalunk. Az egyes termékterületekre vonatkozó garanciaidőket alább olvashatja.



SZANITEREK

Gyártási eredetű hibák esetén, szakszerű beszerelés és rendeltetésszerű használat mellett:

Szaniterek*: 10 év**

WC-ülőkék: 2 év

* A 10 év garancia a szaniter kerámiákra vonatkozik, az egyes szerelvényekre a gyártó által vállalt garancia érvényes, amelyekről további információkat a weboldalunkon, az adott termék oldalán találhat.

** A 2002. április 1-je után vásárolt termékekre.

INNOVÁCIÓK



Easyplus nélkül

Easyplus mázfelülettel



EASYPLUS

Az Easyplus egy speciális fejlesztésű mázfelület a szanitertermékeinken. Az Easyplus sima, tömör és karcmentes felületet képez a szanitereken, amely tartósan ellenáll a háztartásokban használatos savakkal és lúgokkal szemben. Az Easyplus-szal nemesített felületen a víz cseppekké áll össze, melyek egyszerűen legördülnek a felületről. Az összeálló vízgyönggyel együtt a szennyeződés is távozik. Ha valamilyen szennyeződés mégis megtapad a felületen, az egy nedves ruha segítségével könnyedén eltávolítható.

Az Easyplus a könnyű tisztíthatósága révén hozzájárul a környezetbarát háztartáshoz, mivel a szennyeződést taszító felület szinte teljesen feleslegessé teszi a környezetet terhelő tisztítószer használataát.

Az Easyplus felülettel ellátott szaniterek R1 szinkóddal rendelhetők.



CLEANFLUSH

A WC-k öblítésénél a fejlesztések két irányba hatnak. Egyrészt a minél kevesebb vízfelhasználásra, másrészt a minél teljesebb öblítési felület elérésére törekednek a gyártók. Ezt a két irányt ötvözik az Alföldi CleanFlush WC-i a Formo, a Mollis, az Optic és a Bázis családban, amelyek nyitott gyűrűs öblítésnek köszönhetően a WC belső felületének hatékony öblítése mellett egyes modellek csupán 3/4,5 literrel öblítenek. A technológiának köszönhetően a napi takarítás is jóval egyszerűbb, így könnyedén biztosítható a higiénia a fürdőszobában. A 4,5 l-es öblítés feltételeiről a weboldalunkon is elérhető *Szerelési útmutató* ad tájékoztatást.





3/4,5 L
öblítés



3/4,5 L ÖBLÍTÉS

Az Alföldi választékában szereplő valamennyi WC 3/6 literrel öblít. Az Alföldinél arra törekszünk mi is, hogy az új formák mellett egyre nagyobb hangsúlyt fektessünk a víztakarékos technológiák kifejlesztésére, amelynek ékes bizonyítékai a Formo, a Mollis és az Optic családukban található WC-k.

A Formo, a Mollis és az Optic család fali-WC-i mindössze 3/4,5 liter vízzel öblítenek, ezzel is takarékoskodva az egyre értékesebbé váló vízzel. A 4,5 l-es öblítés feltételeiről a weboldalunkon is elérhető *Szerelési útmutató* ad tájékoztatást.

SOFT CLOSING

A Formo (9M70 S5 01, 98M9 C5 01), a Mollis (8M38 S1 01) és a Saval 2.0 (8780 S5 01) családban található WC-ülőkénk Soft Closing funkcióval rendelkeznek. Ez az újítás megakadályozza azt, hogy a WC-ülőke teteje lecsukáskor hangosan lecsapódjon, helyette fokozatosan záródik le a tetőrész az ülőkére.



soft
closing



quick
release



QUICK RELEASE

A Formo (9M70 S5 01, 98M9 C5 01), a Mollis (8M38 S1 01) és a Saval 2.0 (8780 S5 01) WC-ülőke nem csupán a már ismert Soft Closing funkcióval, hanem az úgynevezett Quick Release-szel teszi könnyebbé a mindennapos takarítást. A Quick Release lényege, hogy a WC-ülőke egy könnyed mozdulattal kipattintható a zsanérból, így annak leszerelése nélkül válik takaríthatóvá a WC teljes felülete.



skinny
seat
alföldi



SKINNYSEAT

A jelenlegi formák a finom, vékony dizájn jegyében születnek, amelynek elsődleges megtestesítői az elektronikai eszközök. Ez az irány jelenik meg a fürdőszobában is az új, finom dizájnú WC-ülőkével, a SkinnySeat-tel a Formo családjunkban (9M70 S5 01). A SkinnySeat WC-ülőke hasonlóan a többi ülőkénkhez duroplastból készül, emellett Soft Closing és Quick Release funkcióval rendelkezik.

LED

A LED világítás ma már széles körben elfogadott a hétköznapi életben. A LED világítás hosszabb élettartamot és, ami talán ennél is fontosabb, jelentős energia-megtakarítást tesz lehetővé a háztartásokban is. A Saval 2.0 család tükrösszekrénye a környezettudatos szemléletet szem előtt tartva LED világítással rendelkezik.



LED
alföldi

SOFT CLOSING

A kifejezés már jól ismert a vásárlók számára a szaniterek világából. Az innováció lényege, hogy a le- illetve becsukódás a funkció segítségével szépen fokozatosan történik meg az éles csapódás helyett. Ez a megoldás ma már a bútoroknál is alapvető követelmény, így a Saval 2.0 bútorcsalád esetében valamennyi ajtó Soft Closing funkcióval rendelkezik.

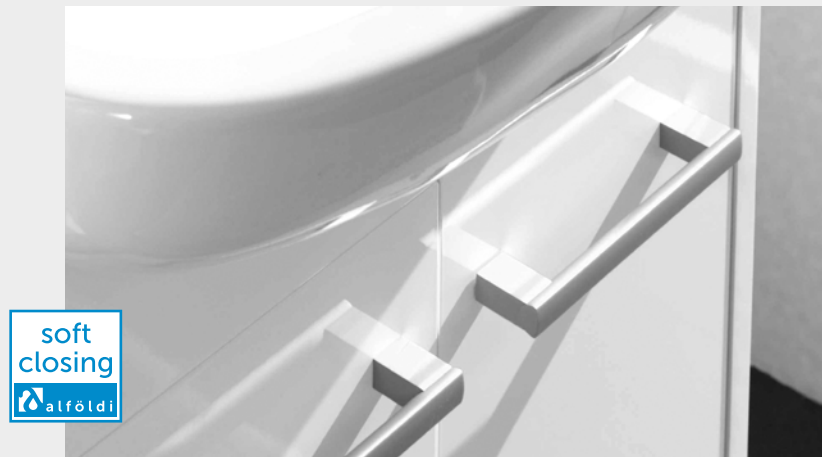

METALRIM

Az Alföldi kádak nem csak dizájnban emelkednek ki az Alföldi választékából, hanem műszaki előnyöket is tartalmaznak. Valamennyi klasszikus, egyenes kád peremébe a nagyobb stabilitás érdekében egy fém megerősítés is kerül.

FORMO



A Formo különlegessége a CleanFlush, nyitott gyűrűs fal-WC, amely megfelelő vízhálózat esetén a szemben a hagyományos WC-kkel, amelyek 3/6 literrel öblítenek, a Formo WC-k mindössze 3, illetve 4,5 liter vizet használnak fel* az öblítéshez, így takarékoskodik a vízzel. A CleanFlush mellett a hagyományos fal-WC

is elérhető ún. kombipackban is, amelyben a WC egy WC-ülőkével kerül összecsomagolásra.

** Megfelelő vízhálózat kiépítése esetén a WC-k 3/4,5 literrel is képesek öblíteni. A részleteket megtalálhatja a weboldalunkon, a Szerelési kézikönyvünkben, illetve a termék használati útmutatójában.*





Szeretem a változatosságot. Fontos számomra, hogy mindenben legyen alternatívám, és persze lehetőségem minél több mindent kipróbálni. Nem vagyok egy nagy újtó, de érdekelnek az új dolgok, szívesen választok az új megoldások közül, főleg ha azokkal tehetek a környezetemért is. Néha persze megőrjítem ezzel a mániámmal a családomat, de idővel belátják megérte, hogy hallgattak rám. Ez vagyok én, így szeretnek.



CLEANFLUSH

A WC-k öblítésénél a fejlesztések két irányba hatnak. Egyrészt a minél kevesebb vízfelhasználásra, másrészt a minél teljesebb öblítési felület elérésére törekednek a gyártók. Ezt a két irányt ötvözik az Alföldi CleanFlush WC-i a Formo, a Mollis, az Optic és a Bázis családban, amelyek nyitott gyűrűs öblítésnek köszönhetően a WC belső felületének hatékony öblítése mellett egyes modellek csupán 3/4,5 literrel öblítenek. A technológiának köszönhetően a napi takarítás is jóval egyszerűbb, így könnyedén biztosítható a higiénia a fürdőszobában. A 4,5 l-es öblítés feltételeiről a weboldalunkon is elérhető *Szerelési útmutató* ad tájékoztatást.



Ajánlott
fogyasztói ár áfával
fehér színnel

Cikkszám

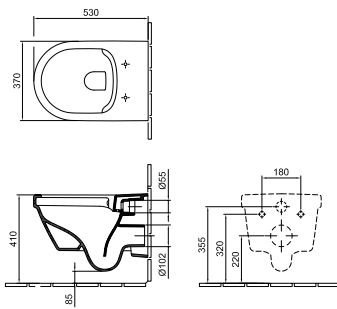

Mélyöblítésű fal-WC

CleanFlush technológia
Ajánlott szerelvény: EasyMont
01, R1

113 800 Ft

7060 R0 xx

WC-ülőke

Duroplast, fém zsanérral, Soft Closing és
Quick Release rendszerrel SkinnySeat

64 880 Ft

9M70 S5 01

WC-ülőke

Duroplast, fém zsanérral, Soft Closing és
Quick Release rendszerrel

50 060 Ft

98M9 C5 01

WC-ülőke

Duroplast, fém zsanérral

33 360 Ft

98M9 D5 01

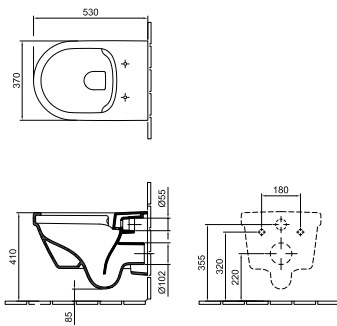

Kombipack CleanFlush

CleanFlush technológia
Ajánlott szerelvény: EasyMont
01, R1

155 230 Ft

7060 HR xx

Tartalma: 1 db mélyöblítésű
CleanFlush fal-WC,
1 db WC-ülőke Soft Closing és
Quick Release funkcióval



		Ajánlott fogyasztói ár áfával fehér színnel	Cikkszám
		Mélyöblítésű fal-WC Ajánlott szerelvény: EasyMont 01, R1	82 770 Ft 7060 10 xx
		WC-ülőke Duroplast, fém zsanérral, Soft Closing és Quick Release rendszerrel SkinnySeat	64 880 Ft 9M70 S5 01
		WC-ülőke Duroplast, fém zsanérral, Soft Closing és Quick Release rendszerrel	50 060 Ft 98M9 C5 01
		WC-ülőke Duroplast, fém zsanérral	33 360 Ft 98M9 D5 01

		Kombipack Ajánlott szerelvény: EasyMont 01, R1 Tartalma: 1 db mélyöblítésű fal-WC, 1 db WC-ülőke Soft Closing és Quick Release funkcióval	124 180 Ft 7060 H1 xx

		Falbiédé 1 furattal közepen 01, R1	125 550 Ft 7044 00 xx

Ajánlott wellness termékek: Cassandra család
Cx: a mosdóláb behelyezése után adódó méret
01 Fehér, R1 Fehér Easyplus mázfelülettel
Az Easyplus (R1) mázfelület felára 13 410 Ft, amely tartalmazza az áfát.

MOLLIS



Az Alföldi Mollis családja számtalan variációs lehetőséget kínál a fürdőszobában a mosdók választékának köszönhetően. A ráültethető mosdókkal igazán különleges, egyedi megjelenés alakítható ki minden fürdőben. A nyitott gyűrűs, CleanFlush fali-WC pedig ma már standard megoldás a fali-WC-knél. Használatával a WC egyszerűen és gyorsan tisztán tartható, miközben nem kell tartanunk a víz kifröccsenésétől sem. Ráadásként, pedig – bizonyos feltételek mellett – a 3/4,5 literes öblítésnek köszönhetően még vizet is spórolhatunk.*

A család minden tagja választható a takarítást jelentősen megkönnyítő Easyplus mázfelülettel.

** Megfelelő vízvezeték kiépítése esetén a WC-k 3/4,5 literrel is képesek öblíteni. A részleteket megtalálhatja a weboldalunkon, a Szerelési kézikönyvünkben, illetve a termék használati útmutatójában.*





Rajongok minden újdonságért. Szeretem kipróbálni az új megoldásokat, főleg ha azokkal időt és pénzt takaríthatok meg, miközben tehetek a környezetemért is. Sokan mondják, hogy a kis tettek nem segítenek, pedig ugye a sok kicsi ... Én ezt vallom, és a környezetemet is erre biztatom. Egy elzárt csap, egy víztakarékos megoldás, a szelektíven gyűjtött szemét igenis számít!



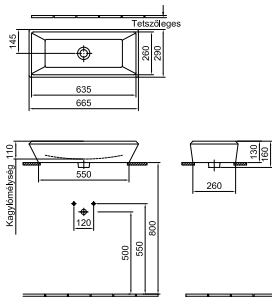

Now 66 ráültethető mosdó
66 x 29 cm
Álló vagy fali csapteleppel
01, R1

76 710 Ft

7016 65 xx

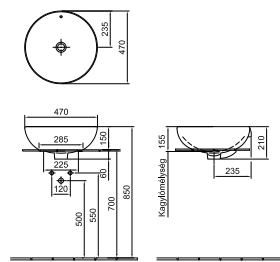

Dew 47 ráültethető mosdó 47 cm
Kifutó! Szállítható a készlet erejéig!
Álló vagy fali csapteleppel
01, R1

59 440 Ft

7029 47 xx

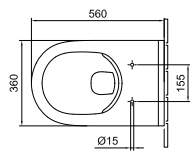

Mélyöblítésű fali-WC

CleanFlush technológia,
Szerelése speciális tartó- és
rögzítőszerelvényt igényel
Ajánlott szerelvény: EasyMont

63 940 Ft

4V99 R0 xx

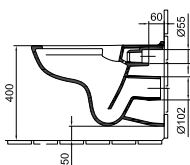

WC-ülöke**

Duroplast, fém zsanérral, Soft Closing
és Quick Release rendszerrel

27 910 Ft

8M38 S1 01



WC-ülöke**

Duroplast, fém zsanérral

16 620 Ft

8M39 61 01

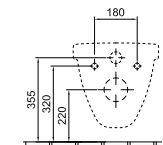

OPTIC



Az Optic család mosdókkal és kézmosókkal kiegészülve válik immár teljes családdá. Az Optic két mélyöblítésű fali-WC-je, egy normál hosszúságú és egy rövidebb ún. kompakt, valamint egy lapos-öblítésű WC-je szintén a takarítást, a mindennapi higiéniát elősegítő CleanFlush technológiával készül. A CleanFlush ma már standard megoldás a WC-knél. Használatával a WC egyszerűen és gyorsan tisztán tartható, miközben nem kell tartanunk a víz kifröccsenésétől sem. Ráadásként pedig – bizonyos feltételek mellett – a 3/ 4,5 literes öblítésnek köszönhetően még vizet is sprórolhatunk.* Minden WC választható a takarítást jelentősen megkönnyítő Easyplus mázfelülettel.

** Megfelelő vízhálózat kiépítése esetén a WC-k 3/4,5 literrel is képesek öblíteni. A részleteket megtalálhatja a weboldalunkon, a Szerelési kézikönyvünkben, illetve a termék használati útmutatójában.*





Haladni kell a korral! És én ezt próbálom követni is, ahol csak lehet. Nem könnyű, de sok esetben megéri. Főleg, ha ezzel tehetek valamit a családomért, magamért és a környezetemért. Ma már sok „okos” termék, megoldás áll a rendelkezésünkre, amelyeket meg kell ismernünk, és a lehetőségekhez mérten be kell építenünk a mindennapjainkba. Nem vagyok egy úttörő, de igyekszem példát mutatni a gyerekeimnek, a környezetemnek!



CLEANFLUSH

A WC-k öblítésénél a fejlesztések két irányba hatnak. Egyrészt a minél kevesebb vízfelhasználásra, másrészt a minél teljesebb öblítési felület elérésére törekednek a gyártók. Ezt a két irányt ötvözik az Alföldi CleanFlush WC-i a Formo, a Mollis, az Optic és a Bázis családban, amelyek nyitott gyűrűs öblítésnek köszönhetően a WC belső felületének hatékony öblítése mellett csupán 3/4,5 literrel öblítenek. Az új technológiának köszönhetően a napi takarítás is jóval egyszerűbb, így könnyedén biztosítható a higiénia a fürdőszobában. A 4,5 l-es öblítés feltételeiről a weboldalunkon is elérhető *Szerelési útmutató* ad tájékoztatást.



Ajánlott
fogyasztói ár áfával
fehér színnel

Cikkszám

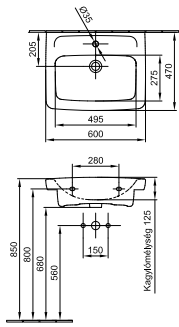

Mosdó
60 x 47 cm
1 furattal középén
Ajánlott bútorcsalád: Optic
01

42 420 Ft

7039 60 xx

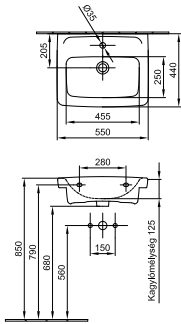

Mosdó
55 x 44 cm
1 furattal középén
Ajánlott bútorcsalád: Optic
01

42 130 Ft

7038 55 xx

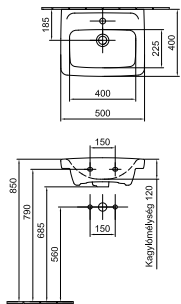

Kézmosó 50 cm
50 x 40 cm
1 furattal középén
01

37 600 Ft

7072 50 xx

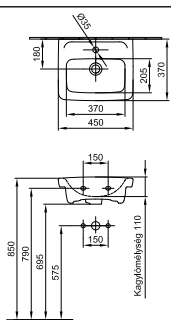

Kézmosó 45 cm
45 x 37 cm
1 furattal középén
01

29 490 Ft

7071 45 xx

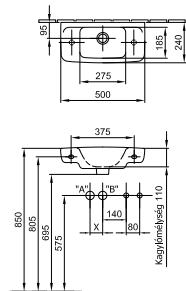

Kézmosó 50 cm
50 x 24 cm
1 furattal a bal oldalon
01

31 890 Ft

7073 50 xx

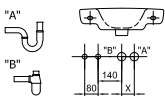

Ajánlott wellness termékek: Cassandra család
**Csak fehér színben rendelhető!
01 Fehér, R1 Fehér Easyplus mázfelülettel
Az Easyplus (R1) mázfelület felára 13 410 Ft, amely tartalmazza az áfát.

Ajánlott
fogyasztói ár áfával
fehér színnel

Cikkszám

		<p>Mélyöblítésű fal-WC CleanFlush technológia, Szerelése speciális tartó- és rögzítőszerelvényt igényel 01, R1 Ajánlott szerelvény: EasyMont</p>	<p>54 380 Ft</p>	<p>7047 R0 xx</p>	
		<p>Mélyöblítésű fal-WC Kompakt, CleanFlush technológia, Szerelése speciális tartó- és rögzítőszerelvényt igényel 01, R1 Ajánlott szerelvény: EasyMont</p>	<p>61 710 Ft</p>	<p>7048 R0 xx</p>	
			<p>Saval 2.0 WC-ülőke** Duroplast, fém zsanérral, Soft Closing és Quick Release rendszerrel Ajánljuk: az Optic (7047 R0, 7048 R0, 7049 R0), a Saval 2.0 (4056 59, 7068 19, 7092 19, 7092 09, 7090 19) termékcsaládba tartozó WC-khez. 01</p>	<p>20 990 Ft</p>	<p>8780 S5 01</p>
		<p>Alföldi WC-ülőke 1.** Duroplast, fém zsanérral, Ajánljuk: az Optic (7047 R0, 7048 R0, 7049 R0), a Saval 2.0 (4056 59, 7068 19, 7092 19, 7092 09, 7090 19) és a Bázis (4030 00, 7095 R0, 4031 00, 7093 R0, 4032 00, 7096 R1, 4033 00, 7094 R1, 4035 59, 4037 00) termékcsaládba tartozó WC-khez. 01</p>	<p>16 690 Ft</p>	<p>8780 95 01</p>	

Ajánlott wellness termékek: Cassandra család

**Csak fehér színben rendelhető!

01 Fehér, R1 Fehér Easyplus mázfelülettel

Az Easyplus (R1) mázfelület felára 13 410 Ft, amely tartalmazza az áfát.

SAVAL 2.0



A Saval 2.0 család összeállításánál arra törekedtünk, hogy az alap funkciók mellett megmaradjanak azok a termékek is, amelyek kompletté teszik a család második generációjának a választékát. A 60 cm-es bútorra építhető mosdóval, amelyhez külön bútorprogram is társul, további lehetőségek nyílnak meg az igényes fürdőszoba kialakításában.

3/6 L
öblítés
alföldi

duro
plast
alföldi

soft
closing
alföldi

quick
release
alföldi



Alkotó típus vagyok. Nem hívnak Picassonak, Da Vincinek meg főleg nem, de a hétköznapokban valahogy mégis egy kicsit művésznek érzem magam. Imádok ötletelni, gondolkodni, új dolgokat kipróbálni, fantáziálni. Mindig lehet valamit egy kicsit tökéletesebbé tenni. Mondhatnám, hogy vonz a kihívás, ha ez kihívás lenne, de nem az. Ez szórakozás, ez élmény, ez kiteljesedés.



SAVAL 2.0

Ajánlott
fogyasztói ár áfával
fehér színnel

Cikkszám

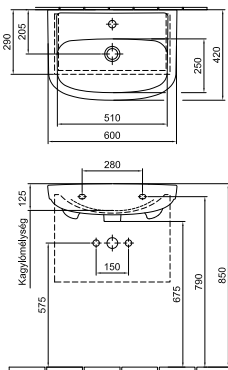

Béépíthető mosdó 60 x 42 cm

1 furattal középen
01, R1

Ajánlott bútorcsalád Saval 2.0

44 620 Ft

7017 60 xx

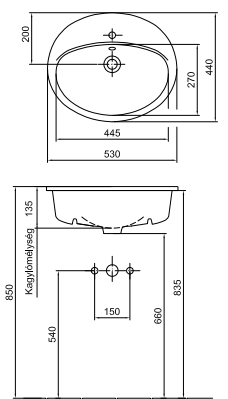

Béépíthető mosdó 53 x 44 cm

1 furattal középen

Lehetőség 3 részes csapszerelvény
elhelyezésére

01, R1

40 120 Ft

6006 33 xx

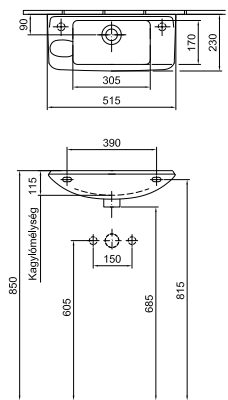

Kézmosó 51 x 22 cm

1 furattal jobb oldalon
01, R1

28 260 Ft

7332 5R xx

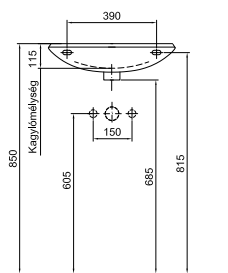











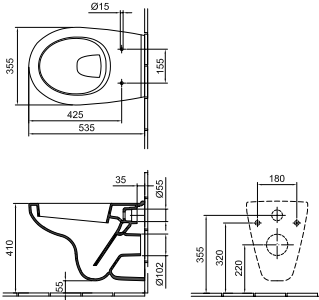

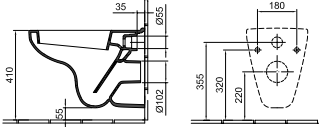



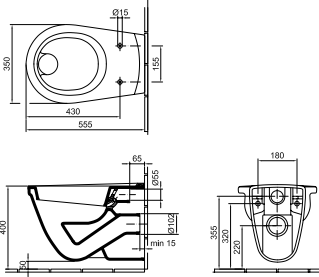

Kézmosó 51 x 22 cm

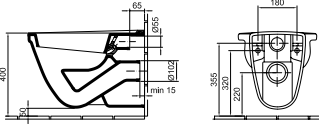
1 furattal bal oldalon
01, R1

28 260 Ft

7332 5L xx

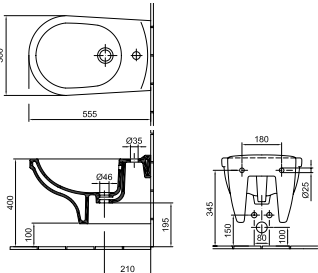
Ajánlott wellness termékek: Cassandra család
Cx: a mosdóláb behelyezése után adódó méret
01 Fehér, R1 Fehér Easyplus mázfelülettel
Az Easyplus (R1) mázfelület felára 13 410 Ft, amely tartalmazza az áfát.

		Ajánlott fogyasztói ár áfával fehér színnel	Cikkszám	
		Mélyöblítésű fali-WC Ajánlott szerelvény: EasyMont 01, R1	37 160 Ft	4056 59 01
		Saval 2.0 WC-ülőke Duroplast, fém zsanérral, Soft Closing és Quick Release rendszerrel Ajánljuk: az Optic (7047 R0, 7048 R0, 7049 R0), a Saval 2.0 (4056 59, 7068 19, 7092 19, 7092 09, 7090 19) termékcsaládba tartozó WC-khez. 01	20 990 Ft	8780 S5 01
		Alföldi WC-ülőke 1. Duroplast, fém zsanérral, Ajánljuk: az Optic (7047 R0, 7048 R0, 7049 R0), a Saval 2.0 (4056 59, 7068 19, 7092 19, 7092 09, 7090 19) és a Bázis (4030 00, 7095 R0, 4031 00, 7093 R0, 4032 00, 7096 R1, 4033 00, 7094 R1, 4035 59, 4037 00) termékcsaládba tartozó WC-khez. 01	16 690 Ft	8780 95 01
		   		
		Laposöblítésű fali-WC Ajánlott szerelvény: EasyMont 01, R1	77 810 Ft	7068 19 xx
		Saval 2.0 WC-ülőke Duroplast, fém zsanérral, Soft Closing és Quick Release rendszerrel Ajánljuk: az Optic (7047 R0, 7048 R0, 7049 R0), a Saval 2.0 (4056 59, 7068 19, 7092 19, 7092 09, 7090 19) termékcsaládba tartozó WC-khez. 01	20 990 Ft	8780 S5 01
		Alföldi WC-ülőke 1. Duroplast, fém zsanérral, Ajánljuk: az Optic (7047 R0, 7048 R0, 7049 R0), a Saval 2.0 (4056 59, 7068 19, 7092 19, 7092 09, 7090 19) és a Bázis (4030 00, 7095 R0, 4031 00, 7093 R0, 4032 00, 7096 R1, 4033 00, 7094 R1, 4035 59, 4037 00) termékcsaládba tartozó WC-khez. 01	16 690 Ft	8780 95 01
		   		
		Falbidé 1 furattal közepén 01, R1	96 560 Ft	4312 00 xx

Ajánlott
fogyasztói ár áfával
fehér színnel

Cikkszám

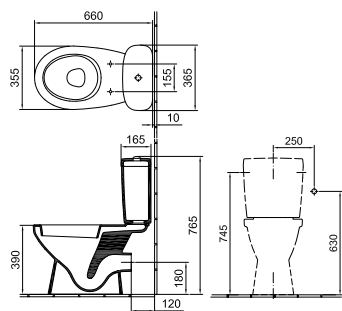

Mélyöblítésű monoblokk WC

Hátsó kifolyású
Rögztítés padlóra csavarozással | 01, R1

49 520 Ft

7090 19 xx

Mélyöblítésű monoblokk WC

Alsó kifolyású
Rögztítés padlóra csavarozással | 01, R1

49 520 Ft

7090 09 xx

Öblítőtartály**

Oldalsó bekötési lehetőséggel, SIAMP DUO
szerelvénnyel készre szerelve | 01

49 860 Ft

7074 49 xx

Saval 2.0 WC-ülöke**

Duroplast, fém zsanérral,
Soft Closing és Quick Release rendszerrel
Ajánljuk: az Optic (7047 R0, 7048 R0,
7049 R0), a Saval 2.0 (4056 59, 7068 19,
7092 19, 7092 09, 7090 19) termékcsaládba
tartozó WC-khez.
01

20 990 Ft

8780 S5 01

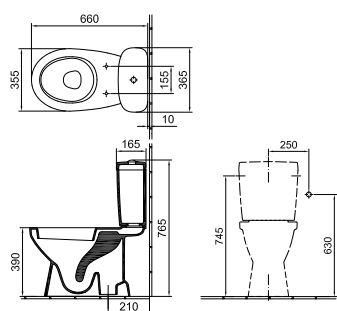

Alföldi WC-ülöke 1.**

Duroplast, fém zsanérral,
Ajánljuk: az Optic (7047 R0, 7048 R0,
7049 R0), a Saval 2.0 (4056 59, 7068 19,
7092 19, 7092 09, 7090 19) és a Bázis
(4030 00, 7095 R0, 4031 00, 7093 R0,
4032 00, 7096 R1, 4033 00, 7094 R1,
4035 59, 4037 00)
termékcsaládba tartozó WC-khez.
01

16 690 Ft

8780 95 01

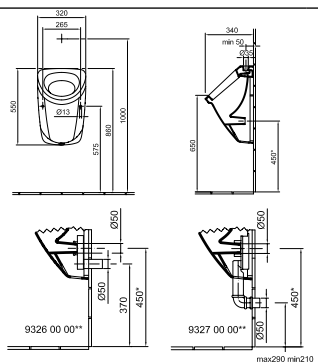

Vizelde

Felső bekötésű
Szifon nélkül
Rögztítőkészlettel
01, R1

95 490 Ft

7050 59 xx

* A 450 mm-es méret nem a szennyvízcsatlakozás mérete.
** Szifon csatlakozás utáni javasolt méretek.

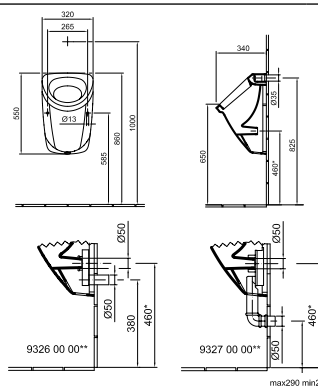

Vizelde

Hátsó bekötésű
Szifon nélkül
Rögztítőkészlettel
01, R1

95 490 Ft

7051 59 xx

* A 460 mm-es méret nem a szennyvízcsatlakozás mérete.
** Szifon csatlakozás utáni javasolt méretek.

Ajánlott wellness termékek: Cassandra család
**Csak fehér színben rendelhető!
01 Fehér, R1 Fehér Easyplus mázfelülettel
Az Easyplus (R1) mázfelület felára 13 410 Ft, amely tartalmazza az áfát.

BÁZIS



A Bázis családunk hosszú évtizedeken keresztül egyet jelentett az Alföldi teljes választékával, amely ma már egyre inkább családdá formálódik. Számos termék, számos funkció érkezett a Bázisba, ezáltal megalkotva az Alföldi legszélesebb választékú családját, amely ma is jelentős népszerűségnek örvend. A számos mosdó forma és méret, a számos kézmosó forma és méret és egyéb kiegészítő termékek mellett a család gerincét a 3/6 literrel öblítő hagyományos lábon álló WC-k alkotják a mai napig, amelyek közül négy modell, immár a takarítást megkönnyítő CleanFlush változatban is választható. A család néhány tagja elérhető a tisztítást megkönnyítő Easyplus mázfelülettel.





Az egyszerűség híve vagyok. Nem kell mindent túlbonyolítani, a kevesebb néha több. Az egyenességet kedvelem. A tárgyakat használni kell, a családot szeretni, és pont. Nincs mindenben mögöttes tartalom, néhány dolog csak az ami. A világ tud egyszerű is lenni, csak vannak, akik bonyolítják. Én nem. Bármilyen lehet egyszerű, de nagyszerű.



Ajánlott
fogyasztói ár áfával
fehér színnel

Cikkszám

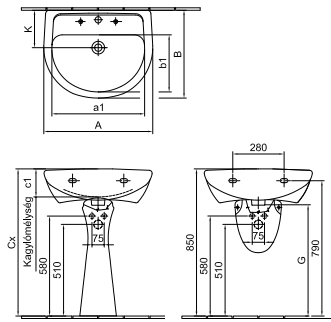

	A	a1	B	b1	c1	K	G
4191 55	550	450	440	285	140	205	680
4191 60	605	490	485	315	145	205	695
4191 65	650	435	505	330	155	215	645

Mosdó 60 x 49 cm

1 furattal középen • Lehetőség 3 részes csapszerelvény elhelyezésére 01

26 400 Ft

4191 60 xx

Mosdó 60 x 49 cm

Csapfurat nélkül • 01

29 810 Ft

4191 01 01

Mosdó 60 x 49 cm

1 furattal középen • Lehetőség 3 részes csapszerelvény elhelyezésére, túlfolyó nélkül • 01

29 810 Ft

4191 02 01

Mosdó 60 x 49 cm

Csapfurat és túlfolyó nélkül • 01

29 810 Ft

4191 03 01

Mosdó 55 x 45 cm

1 furattal középen • Lehetőség 3 részes csapszerelvény elhelyezésére 01

25 260 Ft

4191 55 xx

Mosdó 55 x 45 cm

Csapfurat nélkül • 01

26 970 Ft

4191 56 01

Mosdó 55 x 45 cm

1 furattal középen • lehetőség 3 részes csapszerelvény elhelyezésére, túlfolyó nélkül • 01

26 970 Ft

4191 57 01

Mosdó 55 x 45 cm

Csapfurat és túlfolyó nélkül • 01

26 970 Ft

4191 58 01

Szifontakaró • 01

22 530 Ft

4902 00 xx

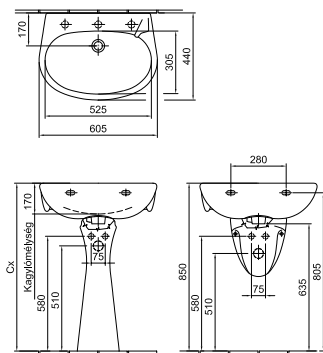

Mosdó 60 x 44 cm

1 furattal középen • Lehetőség 3 részes csapszerelvény elhelyezésére 01

29 220 Ft

4196 71 xx

Mosdó 60 x 44 cm

1 csapfurattal jobb oldalon • 01

27 150 Ft

4196 7R xx

Mosdó 60 x 44 cm

1 csapfurattal bal oldalon • 01

27 150 Ft

4196 7L xx

Szifontakaró • 01

22 530 Ft

4902 00 xx

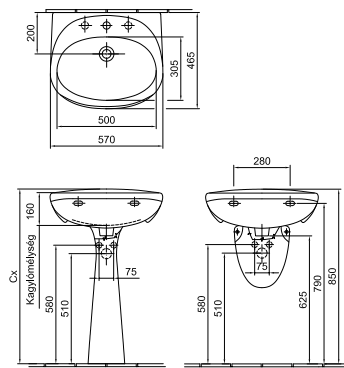

Mosdó 57 x 47 cm
1 furattal közepén
Lehetőség 3 részes csapszerelvénnyel
elhelyezésére
01

22 530 Ft

4163 01 xx

Szifontakaró • 01

22 530 Ft

4902 00 xx

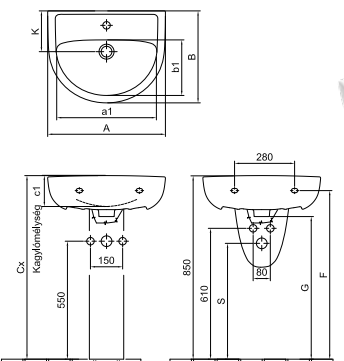

Mosdó 60 x 50 cm
1 furattal közepén • Lehetőség 3 részes
csapszerelvénnyel elhelyezésére • 01

24 460 Ft

7015 60 xx

Mosdó 55 x 45 cm
1 furattal közepén • Lehetőség 3 részes
csapszerelvénnyel elhelyezésére • 01

22 860 Ft

7015 55 xx

Szifontakaró • 01

22 530 Ft

4902 00 xx

	A	a1	B	b1	c1	K	G	S	F
7015 55	550	470	435	285	135	190	670	850	795
7015 60	600	510	455	280	140	205	665	840	790

Ajánlott
fogyasztói ár áfával
fehér színnel

Cikkszám

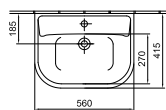

Mosdó 56 x 41 cm

1 furattal középen
01

22 300 Ft

5116 59 xx

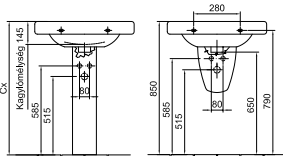

Mosdóláb

01

32 780 Ft

6002 59 01

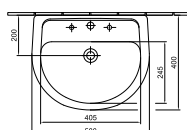

Kézmósó 50 x 40 cm

1 furattal középen
Lehetőség 3 részes csapszerelvény
elhelyezésére
01

21 690 Ft

4145 50 xx

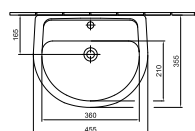
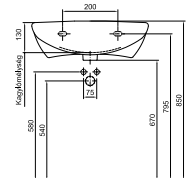

Kézmósó 45 x 36 cm

1 furattal középen
01

19 760 Ft

4145 45 xx

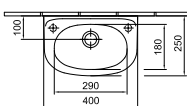
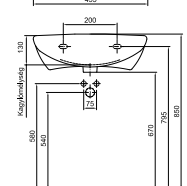

Kézmósó 40 x 25 cm

1 furattal jobb oldalon
01

13 610 Ft

4123 4R xx

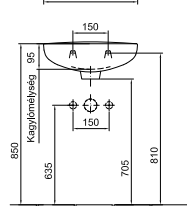

Kézmósó 40 x 25 cm

1 furattal bal oldalon
01

13 610 Ft

4123 4L xx

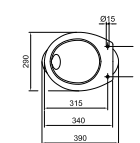

Laposöblítésű gyerek-WC*

Alsó kifolyású
01, R1

35 590 Ft

4004 00 xx

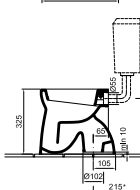

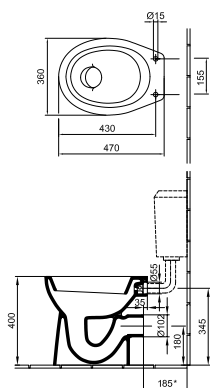
**Laposöblítésű WC***

Hátsó kifolyású
Rögzítés padlóra csavarozással
01, R1

32 940 Ft

4030 00 xx

**Laposöblítésű WC***

Hátsó kifolyású
CleanFlush technológia
01

50 410 Ft

7095 R0 xx

**Alföldi WC-ülöke 1.**

Duroplast, fém zsanérral,
Ajánljuk: az Optic (7047 R0, 7048 R0,
7049 R0), a Saval 2.0 (4056 59, 7068 19,
7092 19, 7092 09, 7090 19) és a Bázis
(4030 00, 7095 R0, 4031 00, 7093 R0,
4032 00, 7096 R1, 4033 00, 7094 R1, 4035
59, 4037 00)
terméksaládba tartozó WC-khez.
01

16 690 Ft

8780 95 01

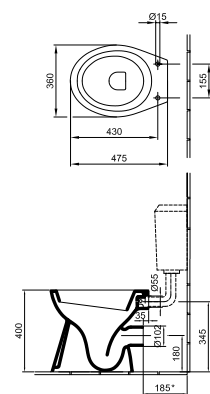
**Mélyöblítésű WC***

Hátsó kifolyású
Rögzítés padlóra csavarozással
01, R1

27 880 Ft

4031 00 xx

**Mélyöblítésű WC***

Hátsó kifolyású
CleanFlush technológia
01

50 410 Ft

7093 R0 xx

**Alföldi WC-ülöke 1.**

Duroplast, fém zsanérral,
Ajánljuk: az Optic (7047 R0, 7048 R0,
7049 R0), a Saval 2.0 (4056 59, 7068 19,
7092 19, 7092 09, 7090 19) és a Bázis
(4030 00, 7095 R0, 4031 00, 7093 R0,
4032 00, 7096 R1, 4033 00, 7094 R1,
4035 59, 4037 00)
terméksaládba tartozó WC-khez.
01

16 690 Ft

8780 95 01

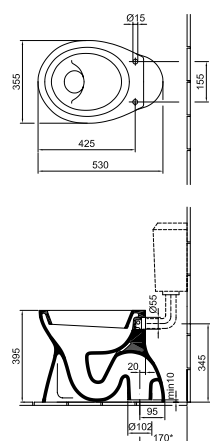
**Laposöblítésű WC***

Alsó kifolyású
Rögzítés padlóra csavarozással
01, R1

38 140 Ft

4032 00 xx

**Laposöblítésű WC***

Alsó kifolyású
CleanFlush technológia
01

58 970 Ft

7096 R1 xx

**Alföldi WC-ülöke 1.**

Duroplast, fém zsanérral,
Ajánljuk: az Optic (7047 R0, 7048 R0,
7049 R0), a Saval 2.0 (4056 59, 7068 19,
7092 19, 7092 09, 7090 19) és a Bázis
(4030 00, 7095 R0, 4031 00, 7093 R0,
4032 00, 7096 R1, 4033 00, 7094 R1,
4035 59, 4037 00)
terméksaládba tartozó WC-khez.
01

16 690 Ft

8780 95 01

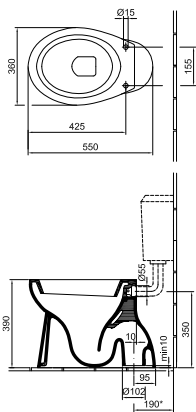

Mélyöblítésű WC*

Visszavonásig nem rendelhető!

Alsó kifolyású

Rögzítés padlóra csavarozással | 01, R1



Mélyöblítésű WC*

Alsó kifolyású

CleanFlush technológia | 01, R1



Alföldi WC-ülőkke 1.

Duroplast, fém zsanérral,

Ajánljuk: az Optic (7047 R0, 7048 R0, 7049 R0), a Saval 2.0 (4056 59, 7068 19, 7092 19, 7092 09, 7090 19) és a Bázis (4030 00, 7095 R0, 4031 00, 7093 R0, 4032 00, 7096 R1, 4033 00, 7094 R1, 4035 59, 4037 00)

termécsaládba tartozó WC-khez. | 01

31 600 Ft

4033 00 xx

58 970 Ft

7094 R1 xx

16 690 Ft

8780 95 01

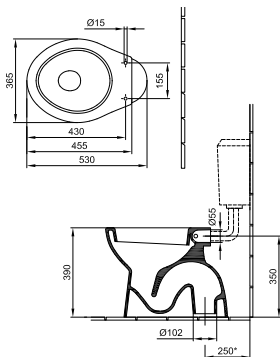

Mélyöblítésű WC*

Alsó kifolyású

Rögzítés padlóra csavarozással
01, R1



Alföldi WC-ülőkke 1.

Duroplast, fém zsanérral,

Ajánljuk: az Optic (7047 R0, 7048 R0, 7049 R0), a Saval 2.0 (4056 59, 7068 19, 7092 19, 7092 09, 7090 19) és a Bázis (4030 00, 7095 R0, 4031 00, 7093 R0, 4032 00, 7096 R1, 4033 00, 7094 R1, 4035 59, 4037 00)

termécsaládba tartozó WC-khez. | 01

33 930 Ft

4035 69 xx

16 690 Ft

8780 95 01

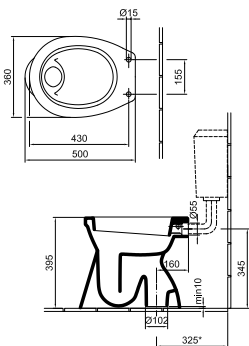

Laposöblítésű WC*

Alsó kifolyású

Rögzítés padlóra csavarozással
01, R1



Alföldi WC-ülőkke 1.

Duroplast, fém zsanérral,

Ajánljuk: az Optic (7047 R0, 7048 R0, 7049 R0), a Saval 2.0 (4056 59, 7068 19, 7092 19, 7092 09, 7090 19) és a Bázis (4030 00, 7095 R0, 4031 00, 7093 R0, 4032 00, 7096 R1, 4033 00, 7094 R1, 4035 59, 4037 00)

termécsaládba tartozó WC-khez. | 01

33 720 Ft

4037 00 xx

16 690 Ft

8780 95 01

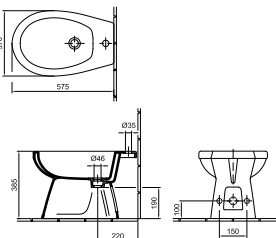

Bidé

1 furattal középen

Rögzítés padlóra csavarozással
01

41 450 Ft

4309 59 xx

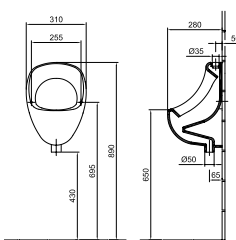







Vizelde

Felső bekötésű

01

29 640 Ft

4332 00 xx

		Ajánlott fogyasztói ár áfával fehér színnel	Cikkszám
	Piperepolc 50 x 14 cm Csavarozható 01	8 170 Ft	4679 00 01
	Piperepolc 60 x 14 cm Csavarozható 01	8 170 Ft	4681 00 01
	Papírtartó Csavarozható 01	4 480 Ft	4627 00 01
	Sarokpolc, ívelt 22,5 cm Csavarozható 01	5 280 Ft	4637 00 01
	Kétágú fogas Csavarozható 01	3 660 Ft	4645 00 01
	Szappantartó, lyukas Csavarozható 01	4 480 Ft	4650 00 01
	Kerámia dugó 8db/cs 01	740 Ft	4699 00 xx

Ajánlott wellness termékek: Cassandra család
 *Ajánlott méret a tartály típusától függ.
 Cx: a mosdóláb behelyezése után adódó méret
 01 Fehér, R1 Fehér Easyplus mázfelülettel
 Az Easyplus (R1) mázfelület felára 13 410 Ft, amely tartalmazza az áfát.

WC-ELEM NYOMÓLAPPAL



Az EasyMont egy öblítőtartállyal rendelkező WC-elemet, és hozzájuk tartozó nyomólappokat tartalmazza. A termékkel egyszerűbbé válik a fali-WC-k beépítése.

Ajánlott
fogyasztói ár áfával
fehér színnel

Cikkszám

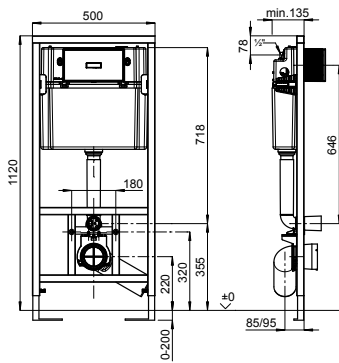

WC-elem
12 x 55 x 112 cm
Fali tartállyal

93 730 Ft

9221 20 00

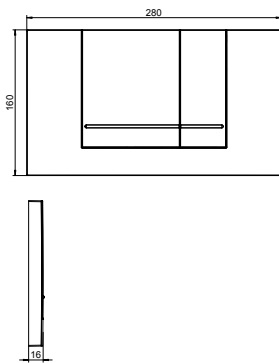

Nyomólap
21 x 16 x 2 cm
Fehér

22 770 Ft

9221 21 68

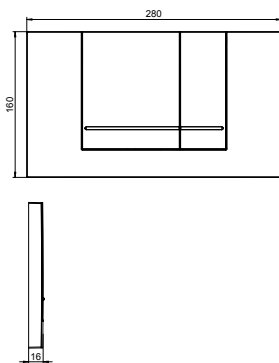

Nyomólap
21 x 16 x 2 cm
Króm

30 330 Ft

9221 21 61

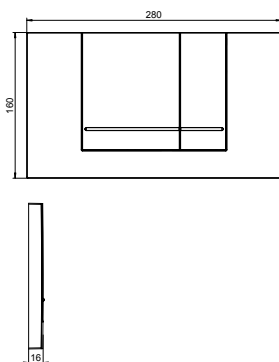

Nyomólap
21 x 16 x 2 cm
Matt-króm

30 330 Ft

9221 21 69

BÚTOR



Ma már szinte a legkisebb fürdőszoba is elképzelhetetlen valamilyen bútor nélkül, amely lehetőséget teremt a fürdőszoba otthonos megjelenésének kialakítására, ugyanakkor számos tároló helyet biztosít a fürdőszobában. Az Alföldi, mint a hazai szaniter piac meghatározó szereplője szem előtt tartva ezt a változást újabb termékekkel igyekszik válaszolni ezen új trendekre. A Saval 2.0 család darabjai lehetőséget teremtenek egy modern, harmonikus fürdőszoba összeállítására.

GARANCIA



Mi az Alföldinél fontosnak tartjuk, hogy Ön hosszú távon élvezhesse a tőlünk megszokott és a legszigorúbb nemzetközi szabványoknak is megfelelő minőséget. Ezért az Alföldi márkájú termékekre garanciát vállalunk.



BÚTOR

Gyártási eredetű hibák esetén, szakszerű beszerelés és rendeltetésszerű használat mellett:

Bútorok: 2 év

INNOVÁCIÓK



SOFT CLOSING

A Soft Closing kifejezés már jól ismert a vásárlók számára a szaniterek világából. Az innováció lényege, hogy a le- illetve becsukódás a funkció segítségével szépen fokozatosan történik meg az éles csapódás helyett. Ez a megoldás ma már a bútoroknál is alapvető követelmény, így a Saval 2.0 esetében szintén valamennyi ajtó Soft Closing funkcióval rendelkezik.

LED

A LED világítás ma már széles körben elfogadott a hétköznapi életben. A LED világítás hosszabb élettartamot és, ami talán ennél is fontosabb, jelentős energia-megtakarítást tesz lehetővé a háztartásokban is. A Saval 2.0 család tükrosszekrényéhez és tükréhez ajánlott LED világítás szintén a környezettudatos szemlélet jegyében készült.



Ajánlott
fogyasztói ár áfával
fehér színnel

Cikkszám

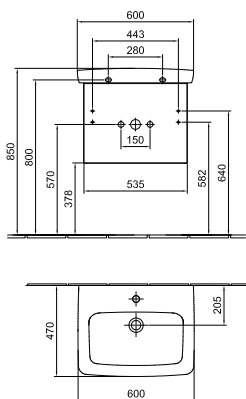

Mosdószekrény 535 x 429 x 630 mm

158 750 Ft

B538 00 xx

Újdonság!

1 fiókkal, króm fogantyúval
60 cm-es Optic mosdóhoz
PJ, RH, VS, VT

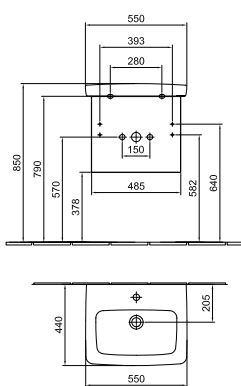











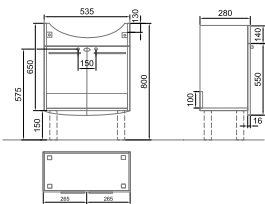

Mosdószekrény 485 x 429 x 630 mm

146 050 Ft

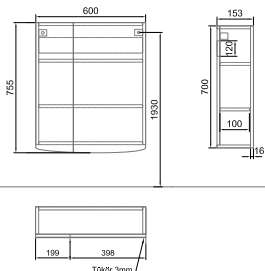
B537 00 xx

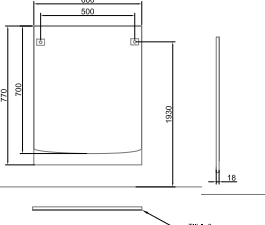
Újdonság!

1 fiókkal, króm fogantyúval
55 cm-es Optic mosdóhoz
PJ, RH, VS, VT

		Ajánlott fogyasztói ár áfával fehér színnel	Cikkszám
		Mosdószekrény 54 x 69 x 28 cm Két nyíló ajtóval • Falra vagy állítható magasságú lábakra szerelhető • E4, B5 <i>Figyelem! A lábakat külön szükséges megrendelni!</i>	60 590 Ft A897 00 xx
		Mosdószekrény fehér (01) mosdóval 54 x 69 x 28 cm Két nyíló ajtóval • Falra vagy állítható magasságú lábakra szerelhető Tartalmazza a Saval 2.0 7017 60 01 mosdót! E4, B5 <i>Figyelem! A lábakat külön szükséges megrendelni!</i>	82 700 Ft A897 xx 01
 	Mosdószekrény Easyplus (R1) mosdóval 54 x 69 x 28 cm Két nyíló ajtóval • Falra vagy állítható magasságú lábakra szerelhető Tartalmazza a Saval 2.0 7017 60 R1 mosdót! • E4, B5 <i>Figyelem! A lábakat külön szükséges megrendelni!</i>	91 970 Ft A897 xx R1	
		Tükrösszekrény világítás nélkül 60 x 75 x 15 cm Két nyíló ajtóval, 2 üveg polccal E4, B5, PF	67 310 Ft A498 60 xx
	Tükör világítás nélkül 60 x 77 cm E4, B5, PF	32 170 Ft A498 60 xx	
		Magasszekrény 35 x 180 x 27 cm Két nyíló ajtóval, 1-1 üveg polccal Falra vagy állítható magasságú lábakra szerelhető E4, B5 <i>Figyelem! A lábakat külön szükséges megrendelni!</i>	85 610 Ft A899 00 xx
	Világítás tükörhöz és tükrösszekrényhez	23 840 Ft A498 00 00	
	Láb Saval 2.0 bútorhoz 1 pár	10 500 Ft B009 15 00	

Bútor színek: E4 fényes fehér, B5 matt wenge, PF világos tölgy
 Kerámia színek: 01 Fehér, R1 Easyplus mázfelülettel

WELLNESS



Mára a fürdőszoba hagyományos szerepe megváltozott: a mindennapi tisztálkodáson túl a pihenés és az egészséges életmód terepévé vált. A wellness termékterület egy termékcsoportot fog össze, amelynek darabjai a testi-lelki harmónia megteremtéséhez is hozzájárulnak.

GARANCIA



Mi az Alföldinél fontosnak tartjuk, hogy Ön hosszú távon élvezhesse a tőlünk megszokott és a legszigorúbb nemzetközi szabványoknak is megfelelő minőséget. Ezért az Alföldi márkájú termékekre garanciát vállalunk.



WELLNESS

Gyártási eredetű hibák esetén, szakszerű beszerelés és rendeltetésszerű használat mellett:
fürdőkádak: 10 év

INNOVÁCIÓK



AKRIL

Az Alföldi márkanev alatt forgalmazott fürdőkádak a Villeroy & Boch csoport belgiumi gyárában készülnek akrilból.

Az akril rendkívül sokáig megtartja eredeti színét, ellenálló a háztartási vegyszerekkel szemben, tapintása kellemes és meleg, felülete fényes és kemény.

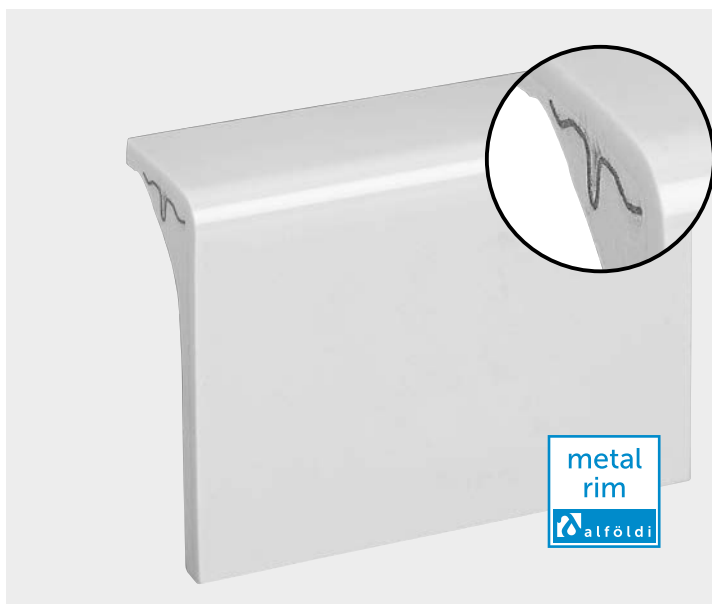

METALRIM

Az Alföldi kádak nem csak dizájnban emelkednek ki az Alföldi választékából, hanem műszaki előnyöket is tartalmaznak. Valamennyi klasszikus, egyenes kád peremébe a nagyobb stabilitás érdekében egy fém megerősítés is kerül.

KÁDAK



Az Alföldi márkanév alatt forgalmazott fürdőkádak akrilból készülnek, Az akril sima felülete, szilárdsága és kopásállósága ellenére is kellemes tapintású, nem okoz hidegérzetet és tökéletes összhangban van a környezetével.

CASSANDRA



A család klasszikus, letisztult formavilágával szinte bármilyen stílusú fürdőszobában megtalálja a helyét.

A Cassandra kádcsalád klasszikus kádjai 5 méretben érhetőek el, valamennyi egyenes kád peremében megtalálható a Metalrim innováció a nagyobb stabilitás érdekében. A le- és túlfolyó a kényelmes használatot elősegítendő a kádak közepén helyezkedik el a két nagyobb méret esetén.



CASSANDRA

Ajánlott
fogyasztói ár áfával
fehér színnel

Cikkszám

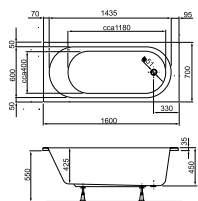

Cassandra 160 x 70 cm
klasszikus fürdőkádb

206 690 Ft

UBA160CAS2P-01

Kádláb

9 560 Ft

U99740000

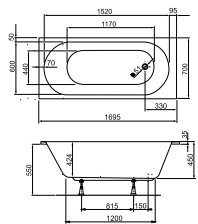

Cassandra 170 x 70 cm
klasszikus fürdőkádb

221 080 Ft

UBA177CAS2P-01

Kádláb

9 560 Ft

U99740000

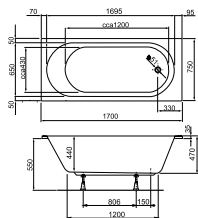

Cassandra 170 x 75 cm
klasszikus fürdőkádb

203 390 Ft

UBA170CAS2P-01

Kádláb

9 560 Ft

U99740000

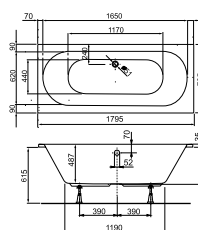

Cassandra 180 x 80 cm
klasszikus fürdőkádb

213 820 Ft

UBA180CAS2P-01

Kádláb

9 560 Ft

U99740000

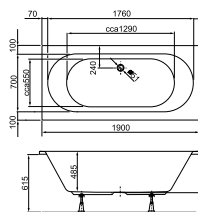

Cassandra 190 x 90 cm
klasszikus fürdőkádb

270 700 Ft

UBA190CAS2P-01

Kádláb

9 560 Ft

U99740000

CIKKSZÁMKERESŐ

cikkszám	oldalszám	cikkszám	oldalszám	cikkszám	oldalszám	cikkszám	oldalszám
SZANITER		WC-ELEM NYOMÓLAPPAL		BÚTOR		WELLNESS*	
4004 00 xx	32	9221 20 00	37	A498 00 00	42	U99740000	48
4030 00 xx	33	9221 21 68	37	A498 60 xx	42	UBA160CAS2P-01	48
4031 00 xx	33	9221 21 61	37	A499 60 xx	42	UBA170CAS2P-01	48
4032 00 xx	33	9221 21 69	37	A897 00 xx	42	UBA177CAS2P-01	48
4033 00 xx	34			A897 xx 01	42	UBA180CAS2P-01	48
4035 59 xx	34			A897 xx R1	42	UBA190CAS2P-01	48
4037 00 xx	34			A899 00 xx	42		
4056 59 xx	26			B537 00 xx	41		
4123 4L xx	32			B538 00 xx	41		
4123 4R xx	32						
4145 45 xx	32						
4145 50 xx	32						
4163 01 xx	31						
4191 01 01	30						
4191 02 01	30						
4191 03 01	30						
4191 55 xx	30						
4191 56 01	30						
4191 57 01	30						
4191 58 01	30						
4191 60 xx	30						
4196 71 xx	30						
4196 7L xx	30						
4196 7R xx	30						
4309 59 xx	34						
4312 00 xx	26						
4332 00 xx	34						
4627 00 xx	35						
4637 00 xx	35						
4645 00 xx	35						
4650 00 xx	35						
4679 00 xx	35						
4681 00 xx	35						
4V99 R0 xx	18						
5116 59 xx	32						
6002 59 01	32						
6006 33 xx	25						
7015 55 xx	31						
7015 60 xx	31						
7016 65 xx	18						
7017 60 xx	25						
7029 47 xx	18						
7038 55 xx	21						
7039 60 xx	21						
7044 00 xx	15						
7047 R0 xx	22						
7048 R0 xx	22						
7049 R0 xx	22						
7050 59 xx	27						
7051 59 xx	27						
7060 10 xx	15						
7060 H1 xx	15						
7060 HR xx	14						
7060 R0 xx	14						
7068 19 xx	26						
7071 45 xx	21						
7072 50 xx	21						
7073 50 xx	21						
7074 49 01	27						
7090 09 xx	27						
7090 19 xx	27						
7093 R0 xx	33						
7094 R0 xx	34						
7095 R0 xx	33						
7096 R0 xx	33						
7332 5L xx	25						
7332 5R xx	25						
8M38 S1 01	18						
8M39 61 01	18						

easy plus



Az Easyplus egy speciális fejlesztésű mázfelület a szanitertermékeinken. Az Easyplus-szal nemesített felületen a víz cseppekké áll össze, melyek egyszerűen legördülnek a felületről. Az összeálló vízgöngyökkel együtt a szennyződés is távozik.

soft closing



Az Alföldi egyes WC-ülőkéi Soft Closing funkcióval rendelkeznek. Ez az újítás megakadályozza azt, hogy a WC-ülöke teteje lecsukáskor hangosan lecsapódjon, helyette fokozatosan záródik le a tető rész az ülökére. A bútorok esetében pedig az ajtók szintén finoman záródnak.

3/4,5 L öblítés



A Formo és a Mollis és az Optic fal-WC-i mindössze 3/4,5 liter vízzel öblítenek, ezzel is takarékoskodva az egyre értékesebbé váló vízzel. A 4,5 l-es öblítés feltételeiről a weboldalunkon is elérhető Szerelési útmutató ad tájékoztatást.

quick release



A Quick Release lényege, hogy a WC-ülöke egy könnyed mozdulattal kipattintható a zsanérból, így annak leszerelése nélkül válik takaríthatóvá a WC teljes felülete.

3/6 L öblítés



Az Alföldi választékában szereplő valamennyi WC 3/6 literrel öblít.

akril



A kádak gyártásához akrilt használunk fel. Az akril rendkívül sokáig megtartja eredeti színét, ellenálló a háztartási vegyszerekkel szemben, tapintása kellemes és meleg, felülete fényes és kemény.

clean flush



A WC-k öblítésénél a fejlesztések két irányba hatnak. Egyrészt a minél kevesebb vízfelhasználásra, másrészt a minél teljesebb öblítési felület elérésére törekednek a gyártók. Ezt a két irányt ötvözik az Alföldi CleanFlush WC-i a Formo, a Mollis, az Optic és a Bázis családban, amelyek a nyitott gyűrűs öblítésnek köszönhetően a WC belső felületének hatékony öblítése mellett csupán 3/4,5 literrel öblítenek.

metal rim



Az Alföldi kádak nem csak dizájnban emelkednek ki az Alföldi választékából, hanem műszaki előnyöket is tartalmaznak. Az Alföldi kádak esetében valamennyi klasszikus, egyenes kád peremébe a nagyobb stabilitás érdekében egy fém megerősítés is kerül.

duroplast



A duroplast egy speciális kompozit műanyag, amely könnyű és egyben erős is. Az Alföldi valamennyi WC-ülökéje ebből az anyagból készül.

LED



A LED világítás hosszabb élettartamot és, ami talán ennél is fontosabb, jelentős energia-megtakarítást tesz lehetővé a háztartásokban is.

skinny seat



A jelenlegi formák a finom, vékony dizájn jegyében születtek, amelynek elsődleges megtestesítői az elektronikai eszközök. Ez az irány jelenik meg a fürdőszobában is az új, finom dizájnú WC-ülökével, a SkinnySeat-tel az új Formo családjunkban (9M70 S5 01).

A SkinnySeat WC-ülöke hasonlóan a többi ülökéhez duroplastból készül, emellett Soft Closing és Quick Release funkcióval rendelkezik.



ÉRVÉNYES:
2024. MÁRCIUS 1-JÉTŐL

A KATALÓGUSBAN SZEREPLŐ ÁRAK AJÁNLOTT FOGYASZTÓI ÁRAK ÁFAVAL.

ALF KAT 2024/1



Villeroy & Boch Magyarország Kft.

H-6800 Hódmezővásárhely, Erzsébeti út 7. | Pf. 113

tel.: (+36 62) 888 565 | fax: (+36 62) 888 573 | zöld szám: (+36 80) 820 144

alfoldi.hu | email: info@alfoldi.hu